

PEOPLE
ELECTRIC

PEOPLE NEW ENERGY New energy system solutions

人民新能源



 **人民电器**



PEOPLE

中国500强企业
全球机械500强
中国500最具价值品牌
中国质量奖提名奖
国家科学技术进步奖
国家低压电器技术标准制定单位

CONTENTS

01	控股集团	Holding Group
03	电器集团	Electrical Group
06	人民精神	People Spirit
07	智能制造	Intelligent Manufacturing
09	荣誉资质	Honorary Qualifications
10	品牌价值	Brand Value
11	能源革命	Energy Revolution
13	太阳能	Solar Energy
19	储能	Energy Storage
23	节能	Energy Conservation
25	风能	Wind Energy Source
28	水能	Hydroenergy
30	氢能	Hydrogen Energy
36	供应链集采	Supply Chain Centralized Procurement
37	产品系列	Product Series
50	强强联合	Powerful Combination
51	亲切关怀	Loving Care
55	国际瞩目	International Attention

引言

在时代的大潮中，中国·人民控股集团以其前瞻性的视野和坚定的决心，投身于新能源领域的探索与实践。我们深知，面对全球气候变化的严峻挑战，实现国家“双碳”目标的重要性不言而喻。这不仅是一场能源革命，更是人类对可持续未来的庄重承诺。

人民控股集团构建了在太阳能、储能、节能、氢能、风能、水能等新能源领域的创新成果和解决方案。我们坚信，这些清洁、绿色、高效的能源形式，将是驱动世界能源革命的重要引擎。

每一个太阳的升起，每一片风的吹过，每一滴水的分解，都蕴藏着无尽的能量，等待我们去发掘和利用。我们将持续致力于把这些自然的馈赠转化为推动社会进步的动力，为构建低碳、环保、和谐的人类家园贡献力量。

能源的未来，就是人类的未来。让我们携手共进，以科技创新赋能新能源，以实际行动响应“双碳”目标，共创一个绿色、繁荣、可持续的明天。



2024 聚人民力量 创人民速度
GATHERING PEOPLE POWER CREATING PEOPLE SPEED

企业领航人



郑元豹，男，汉族，浙江省乐清市人，高级经济师，现任中国·人民控股集团董事长。

郑元豹先后当选为人大代表、政协委员、全国工商联执委、江西省工商业联合会（总商会）副主席、江西人大常委、江西省光彩事业促进会副会长，先后荣获温州市优秀企业家、浙江省优秀企业家、功勋企业家、劳动模范、中国优秀企业家、中国十大经济风云人物、中国十大企业思想家、中国十大CEO、全国优秀企业家、中国改革35年35位杰出人物等称号。现任温州机械工业联合会会长、上海市嘉定区工商业联合会（总商会）副会长、浙江省民营经济协会副会长、浙江省电气行业协会会长、全国工商联扶贫工作委员会委员、RCEP电气行业合作委员会中方执行主席，清华、北大、浙大等多个高等学府的客座教授。

文化名人余秋雨称郑元豹为“企业家中的思想家”，经济学家厉以宁称他为“大写着中国人民精神”的企业家，温州当地企业家称他为“郑氏哲学家”。

人民控股



中国·人民控股集团是中国500强企业，集团以智慧电网为产业核心，以人工智能、大数据、物联网、新材料、新能源、5G半导体等为技术核心，打造人民5.0系统，构筑智慧生态圈，为智慧城市、工商业、新兴行业等提供全方位系统解决方案。控股集团在设立控股集团总部中心，并在北京和深圳设立分中心。人民控股集团下辖人民电器集团、人民万福集团、人民产业集团、人民供应链集团、人民金控集团，同时设立新能源新材料研究院、人工智能大数据研究院、北斗5G半导体研究院、金融研究院、院士平台等五大研究院。控股集团业务遍及150多个国家和地区，服务全球近9亿人口。2023年，“人民”品牌价值达788.15亿元。



人民电器集团 人民万福集团 人民产业集团 人民供应链集团 人民金控集团

HOLDING GROUP

人民电器



中国·人民电器集团系中国·人民控股集团全资子公司，总部位于浙江乐清，连续多年位居中国500强、全球机械500强企业行列，先后荣获全国质量奖和中国质量奖提名奖。

中国·人民电器集团是全球领先的智慧电力设备全产业链系统解决方案提供商。集团始终以客户为中心，依托人民5.0系统，重点开发高效、可靠、技术密集的高低电压智能电器、智能成套、超高压变压器、智能家居、绿色能源等电气设备，形成集发、储、输、变、配、售、用为一体的全产业链优势，为智慧电网、智能制造、智能楼宇、工业系统、智慧消防、新能源等行业提供全面的系统解决方案，实现集团绿色、低碳、环保、可持续高质量发展。

中国·人民电器集团拥有35家全资子公司，150家控股成员企业，1500多家加工协作企业和遍布全球的5000多家销售公司。产品畅销全球125个国家和地区，并在东亚、中东、北美、欧盟的50多个国家建立了分支机构。



5大研发基地

德国柏林、北京、香港
上海、温州

6大智造基地

浙江、上海、南昌
抚州、合肥、枣庄

6大全球营销区域

亚太区、西亚非洲区、欧洲区
拉丁美洲区、北美洲区、中国区

9大技术服务中心

9大物流中心

5000多家销售公司

PEOPLE ELECTRIC

集团董事长



郑经洁，男，汉族，浙江乐清人，上海同济大学工商管理专业本科毕业，中国人民大学财政金融专业研究生毕业。

2010年2月参加工作，现任中国·人民电器集团董事长兼浙江人民电器公司董事长。先后担任乐清市创二代执委会执行委员、乐清政协委员、乐清市第十七届人大代表、温州市新生代企业家联谊会轮值会长、浙江省新生代企业家联谊会理事、浙江省青年企业家协会常务理事等职务，荣获最美乡贤、电力风云人物、杰出青年企业家、实力温商成就奖、浙商青年榜样等荣誉。

未来的征程中，我们要坚持以习近平新时代中国特色社会主义思想为指引，胸怀世界、着眼全局，以坚定的战略定力和磅礴的发展动力，立足浙江，辐射全球，打造民族品牌的世界影响力。我们将积极推动集团上市进程，借助金融资本的力量，聚焦城市算力、城市运力、电力大模型等战略性项目的投资建设，赋能智慧城市，助力中国经济社会可持续健康发展。

CHAIRMAN OF THE GROUP

人民精神

PEOPLE

P=people	人民，顾客，为顾客创造最大价值。
E=exploring	探索，创新，探索不止，创新永恒。
O=opportunity	机会，机遇，时时捕捉机会，人人拥有机会。
P=perfect	完美，卓越，超越自我，追求卓越。
L=learning	学习，共享，建设学习型组织。
E=expectancy	期望，愿景，建设共同愿景，为理想而奋斗！

核心价值观：人民电器，为人民服务。

企业愿景：成为世界知名电气企业。

企业使命：为世界人民提供更安全的电气产品。

企业精神：团结、拼搏、开拓、创新。

企业目标：树立世界一流的民族品牌，打造世界500强企业。

文化核心：外圆内方，低调有劲。

PEOPLE'S SPIRIT

智能制造



基于《物联网与能效管理的数字化》，人民集团小型断路器全自动化生产线、成套设备自动化生产线、陶瓷导航天线全自动化生产线、裸眼3D全自动化生产线等智能制造项目实现了从设计、仿真、制造、装配、检测、包装、物流、销售的全过程数字化。集关键零部件全制程加工、装配、检验、包装等的自动化生产线，集制造执行MES、自动物流、智能仓储WMS、能效管理EMS、产品全生命周期管理PLM等系统，实现从设计到销售的全价值链数字化，率先完成离散型智能制造新模式在各行业中的应用。

INTELLIGENT MANUFACTURING

智能车间



激光切割、激光焊接

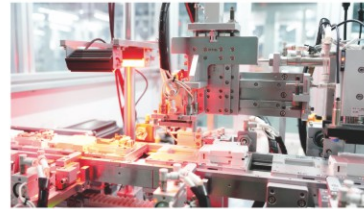

检测与合盖单元



智慧运输无人机



自动化车间

低压电气智能工厂项目实现了自动化、数字化、网络化、智能化生产运营管理新模式，促进生产方式、管理方式的创新，完成了项目任务指标的各项要求。实现了人均效能提升达73.5%以上，产品不良品下降率达28.72%以上，降低运营成本达27.92%以上，研发周期缩短达33.33%以上，能源利用率提升达21.05%以上，生产准确率从93.46%提升到99.26%，一次交验合格率从99.06%提高为99.33%，产品不良品率从0.94%下降到0.67%。

INTELLIGENT MANUFACTURING

荣誉资质



中国500强企业
全球机械500强企业
中国质量奖提名奖
国家科学技术进步奖
国家火炬计划项目
浙江省政府质量奖
中国500最具价值品牌
中国民营500强企业
中国企业效益200佳
中国企业纳税200佳
中国大企业竞争力100强
中国民营企业竞争力50强
全国守合同重信用单位
全国用户满意企业
全国用户满意产品

全国质量奖
国家高新技术企业
国家级重点新产品
城市及道路照明工程专业承包壹级
国家电网有限公司入网企业
中国石油集团入网企业
中国石化集团入网企业
中国五矿集团入网企业
中国能源建设集团入网企业
南方电网物资有限公司入网企业
中通服建设有限公司入网企业
中铁物贸有限公司入网企业
国家商务部两网推荐企业
中国人保质量承保企业
.....

HONORARY QUALIFICATIONS

中国智造 服务全球



做强、做大、做精、做专是人民集团可持续发展理念。自2002年起，人民集团以雄厚实力和高效运营，连续多年跻身中国企业500强行列。

2003年起，凭借优秀经营业绩，跨入世界机械企业500强行列，此后连续多年稳居全球机械企业500强行列，稳居中国电气行业标杆企业行列。2023年，人民集团入选浙江省第一批雄鹰企业。同年，品牌价值达788.15亿元。

BRAND VALUE

绿色能源革命



绿色革命是降低碳排放，达到“碳达峰”“碳中和”，保护资源、保护能源、保护环境、保护地球、保护大气层。最终实现一代比一代好，一代比一代强。

在这个过程中，绿色集中式、分布式智能电网的推广和普及成为新时代我国能源高质量发展的重要路径，也是深入推进能源革命的终极方案。绿色智能电网主要涵盖清洁能源的获取、能源的有效管理和能源形态的转化等。通过从太阳能、风能、水能等清洁能源获取，利用储能、节能、氢能、充放桩等新型电力设备实现能源有效管理。能源形态的转化包含热变冷、冷变热、气变电、电变气、氢制电、电制氢、废物资源变能源、自然资源变能源等方式。

其核心思想是将能源生产和消费重心向分布式转移，以智能电网为支撑，以用户侧能源管理为补充，实现清洁能源的获取、有效能源管理和能源形态转化。相较于传统集中式电网，绿色分布式电网具有更低的风险、更高的灵活性和更好的环保性能。其结构灵活、可扩展，既可独立运行，也可并入大电网协同运行，具有高效、环保、安全等优点。人民电器集团积极推动绿色智能电网的发展，致力为实现我国的能源安全和环境保护贡献力量。

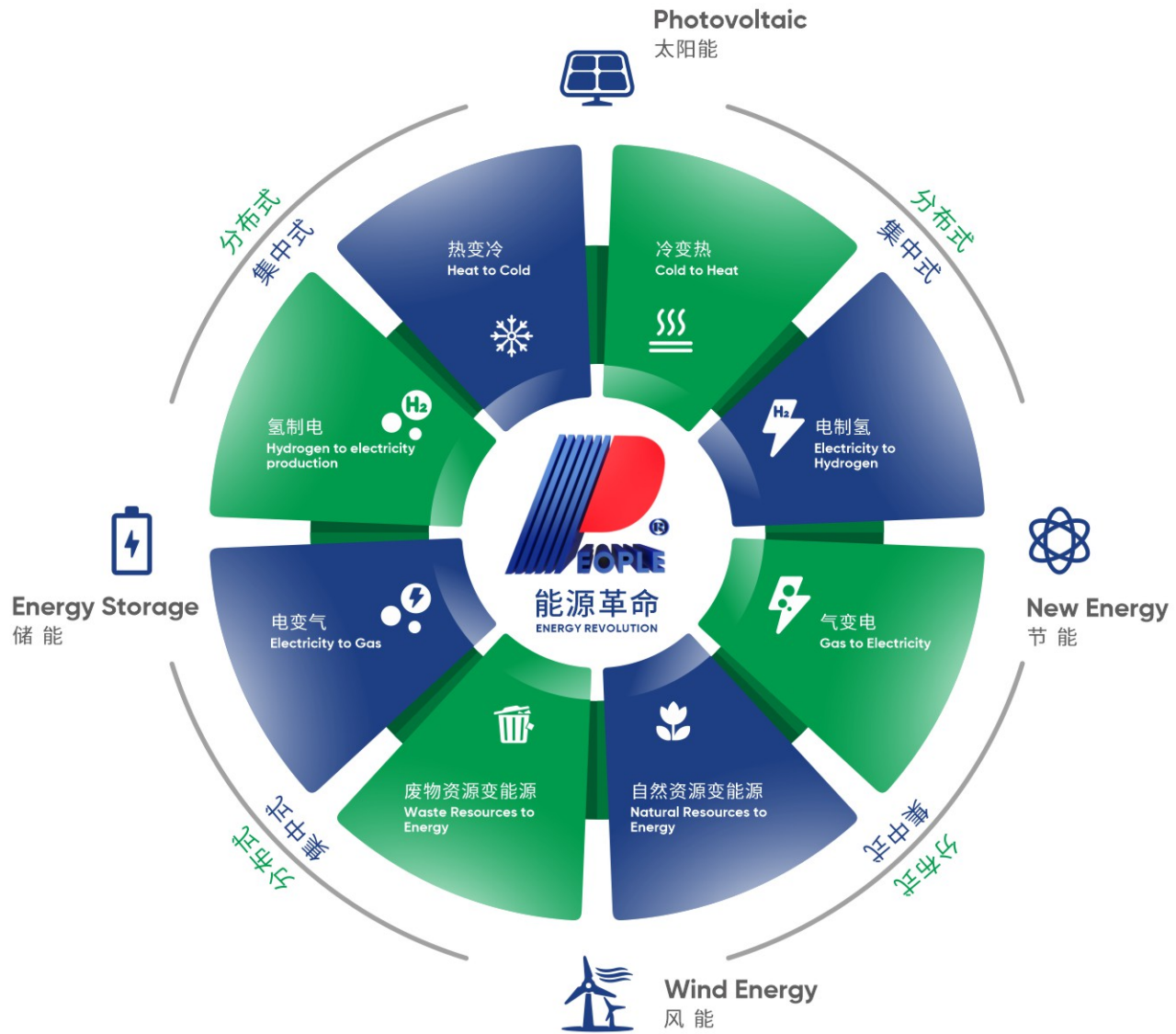

太阳能



在探索清洁能源的征途上，太阳是自然界赐予我们的无尽宝藏。人民电器致力于将这束普照万物的光芒转化为源源不断的绿色电能。

人民电器太阳能方案，不仅是一个简单的能源转换过程，更是一场电气化的革命。人民电器深度融合电力电子、信息通信和人工智能等先进技术，实现太阳能系统的智能监测、优化控制和故障预警，确保系统稳定、高效、安全运行，将太阳能转化为稳定、安全的电能。

基于太阳能技术，人民电器提供全方位的太阳能解决方案，包括分布式光伏、集中式电站、光伏充电站、光伏建筑一体化等多元应用场景，以满足不同用户的需求和期待。

光伏类别



工商业屋顶分布式光伏

为屋顶分布式光伏电站
提供一站式解决方案



家庭光伏

满足家庭客户多层次需求的
专业定制化解决方案



农光·渔光

兼顾光伏发电与农业生产的
科学解决方案



地面光伏

为地面集中式光伏电站
提供专业化解决方案

分布式光伏发电

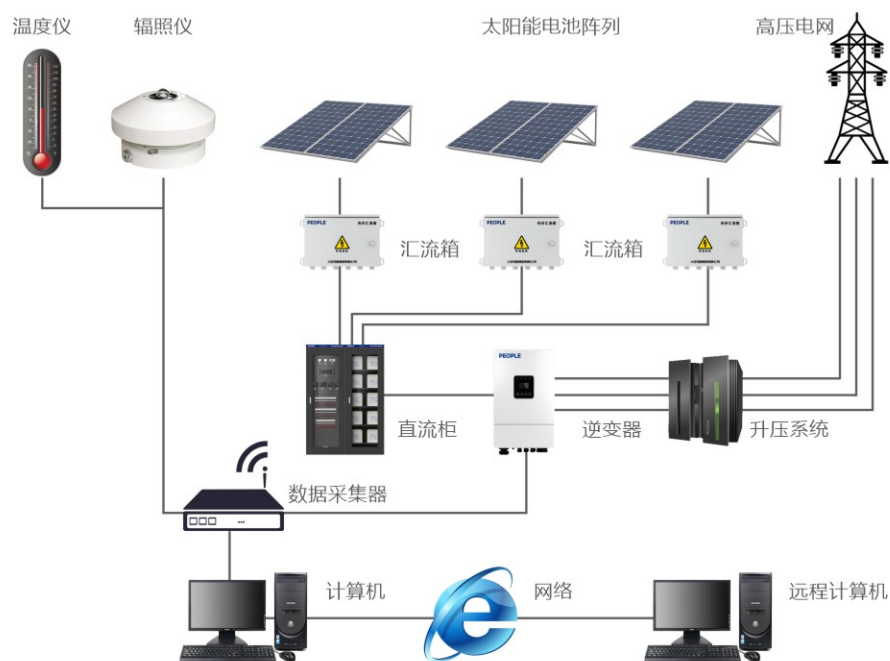

分布式光伏发电特指采用光伏组件，将太阳能直接转换为电能的分布式发电系统。它是一种新型的、具有广阔前景的发电和能源综合利用方式。

分布式光伏发电的原则：因地制宜、清洁高效、分散布局、就近使用，充分利用当地太阳能资源，从而替代和减少化石能源消费。

分布式光伏发电的好处：取之不尽，用之不竭，无噪音、无污染排放、光伏发电系统在白天阳光照射时发电，缓解高峰电力需求。同时有效解决了电力在升压及长途运输中的损耗问题。

家庭分布式光伏发电系统示意图



系统特点

- 根据用户屋顶规模，提供定制化解决方案。
- 无噪音、无污染，不影响家庭电压环境，而且还有遮阳和隔热效果。
- 白天可自发自用、用不完卖给电网公司，减少高价电和峰电的使用量。
- 系统稳定可靠，使用寿命超过30年。
- 模块化设计，维护简单，无后顾之忧。

工商业分布式光伏发电系统示意图

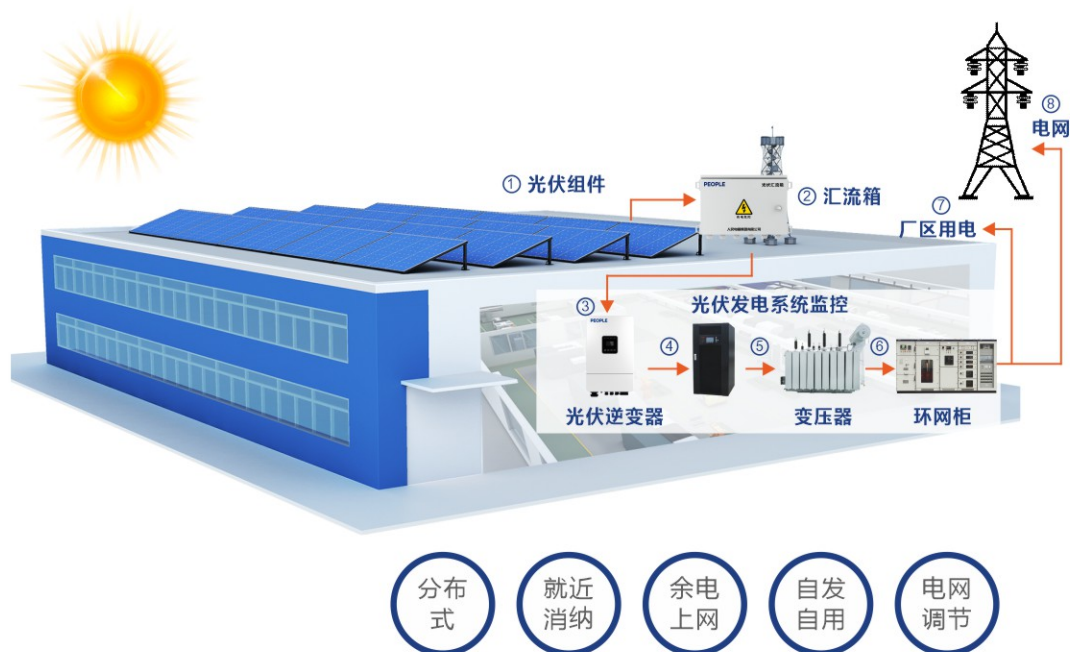

系统特点

- 自发自用比例大，减少高价电和峰电的使用量，降低企业的用电成本，提高企业竞争力
- 电价高，投资回收期短，收益率高。
- 节能减排，零碳环保。
- 系统稳定可靠，使用寿命超过30年。
- 模块化设计，安装灵活，后期维护简单，无后顾之忧。

光储充解决方案图

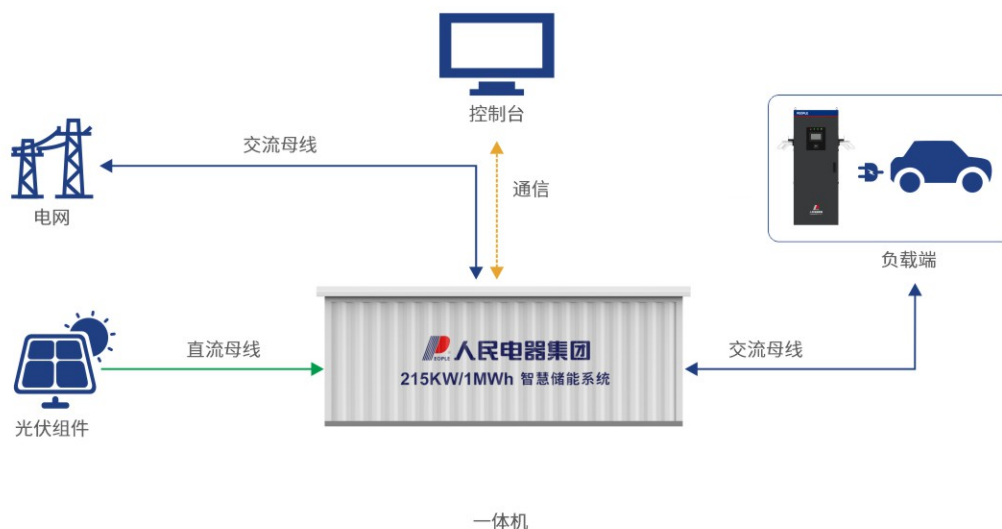

应用场景



工业园区



商业园区



充电站



缺电区域

系统介绍

光储充电能质量一体机是中国·人民电器集团将重点推出的一款储能新产品。可适配多种电池，实现不同充放电的策略。其通讯方式有RS485、CAN、以太网等，支持并网模式、离网模式等多种工作模式。拥有离网独立逆变功能，保证重要负载供电。

光伏储能一体机可应用多种场景。通常光伏能量优先存储于电池中，余电给负载供电，当光伏能量不足时，由储能电池给负载供电。当跟柴油发电机组成光储柴微网系统时，光伏能量优先存储于电池中，余电给负载供电，当光伏能量不足时，先由储能电池给负载供电，能量不足时再由柴油发电机给负载供电。当应急供电和备电时，市电断电后会自动切换为离网带载模式，保证负载不掉电的同时支持离网黑启动，保证应急负载供电。

储能



概述

面对可再生能源供应的波动性，人民电器的储能方案提供了关键的平衡手段。

人民电器依托深厚的技术积累，围绕储能技术，构建覆盖储能设备、系统集成和应用场景的储能全产业链。依托储能全产业链的支撑，人民电器储能方案通过信息化手段，实现电力的灵活储存和按需释放，不仅增强了电网的稳定性，也优化了能源利用率，为太阳能、风能的大规模应用扫清障碍。

储能EPC+O整体解决方案



储能系统设计



储能系统集成



储能安装建设



储能运营维护

系统介绍

- **储能系统设计**
根据用户收资材料，设计规划储能系统整体方案。
- **储能系统集成**
根据设计方案，进行模块化生产以及集成制造。
- **储能安装建设**
对储能电站或储能设备进行施工安装并负责介入电网，实现并网运行。
- **储能运营维护**
充分利用EMS软件平台的强大功能，对储能电站和储能设备进行整体运营远程维护。

源网储能解决方案

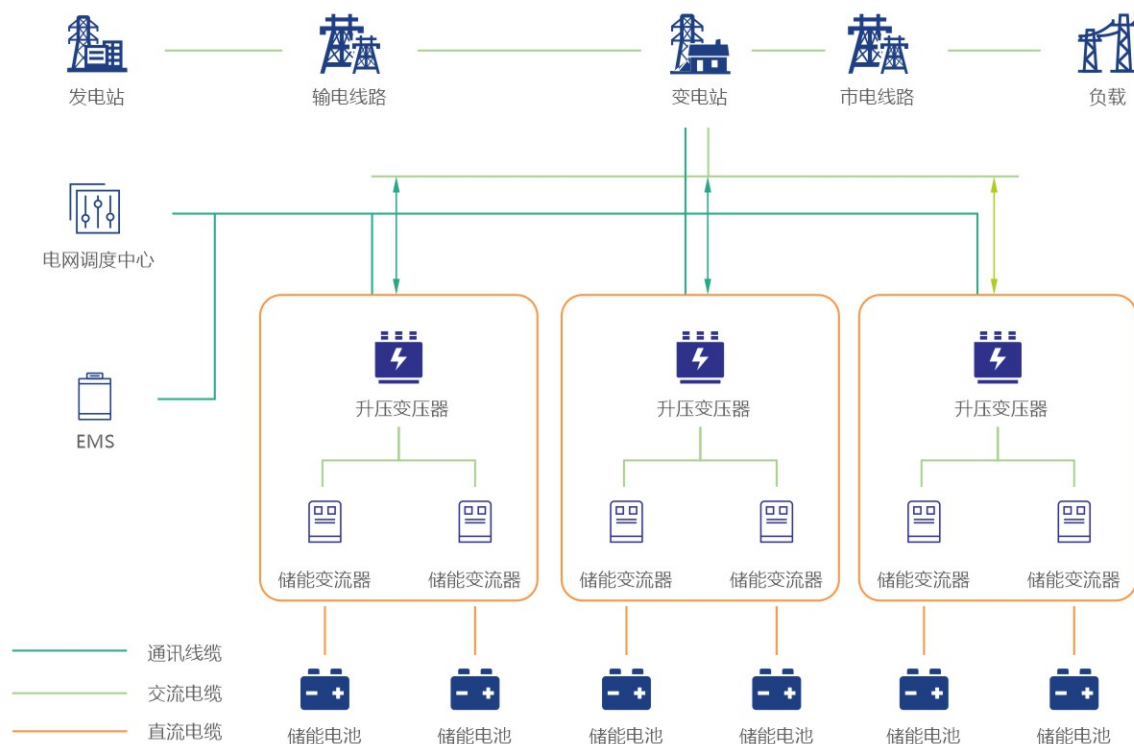

商业模式

- **合作或自投**
采用与大型国企、央企合作或者企业自投的方式建设储能电站。
- **电网合作获利**
和电网公司签署协议, 从调频调峰以及临时调用以及补贴获利

工商业储能解决方案

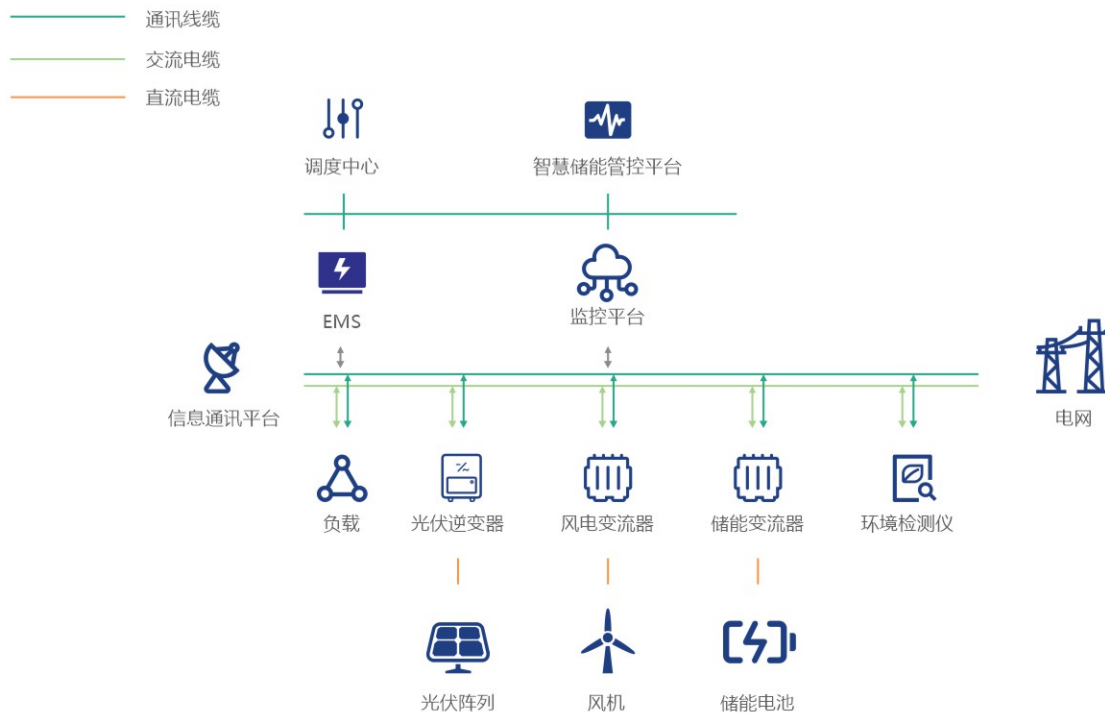

商业模式

- **工商业用户自行安装**
用户承担初始投资成本和每年的设备维护成本,用电成本可大幅减少。
- **能源服务企业协助安装**
服务企业投资建设储能设备设施并管理日常电站运行,用户支付用电成本。

节 能



概 述

人民电器的节能方案致力于引导和赋能全社会走向更加绿色、低碳的生活和生产方式。通过精细化的能源管理、高效的设备改造以及智能的能源控制系统，帮助企业和社会各领域深度挖掘节能潜力，实现能源消费的持续降低和质量提升。节能不仅是应对环境挑战的必要举措，也是推动经济高质量发展、提升社会福祉的战略选择。

节电服务解决方案

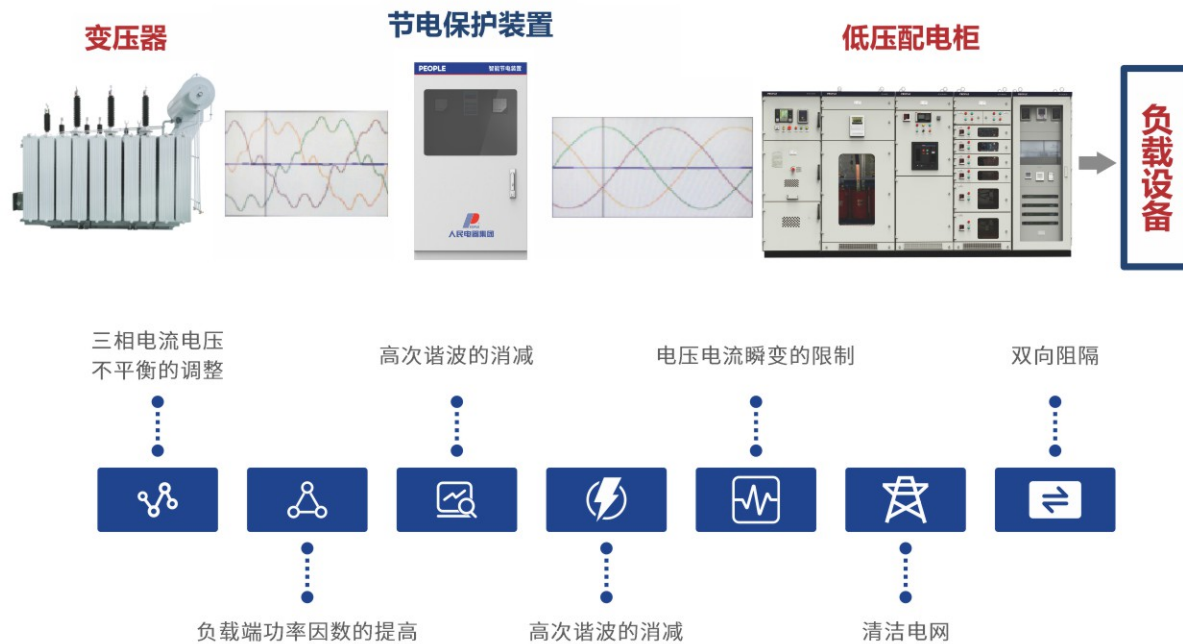

解决方案

经节能诊断后，采用EMC合同能源管理模式，与高耗电企业以契约形式约定节电目标全额出资，并提供设计、建设、安装调试、维保等咨询及工程服务（不包括运行管理）；在合同分享期内，企业以节电效益即减少的电费，按一定比例支付投入成本及合理利润；合同期满后设备资产及节电效益归企业客户所有。

在变压器后端安装先进可靠的整体节电保护装置，守住企业用电大门，治理电能污染，从而保护用电设备、提高设备效率、降低故障损失和电费支出。

节电保护装置设备核心为类变压器电磁结构，主回路没有任何电子元器件，没有机械运动，设计使用寿命达30年以上，串联安装在低压变压器二出口侧，综合提升所有负载的电能品质。

风 能



概 述

在广袤的大地上，风是无形的旋律，它穿越山川、草原，为世界带来自然的和声。人民电器的风能方案，致力于将这和谐转化为持续、绿色的电能。

人民电器通过先进的风力发电技术，将风的动能转化为家用的灯光、城市的繁华。风能不仅是对自然资源的尊重与利用，更是推动能源结构转型、实现“双碳”目标的关键力量。

风能解决方案

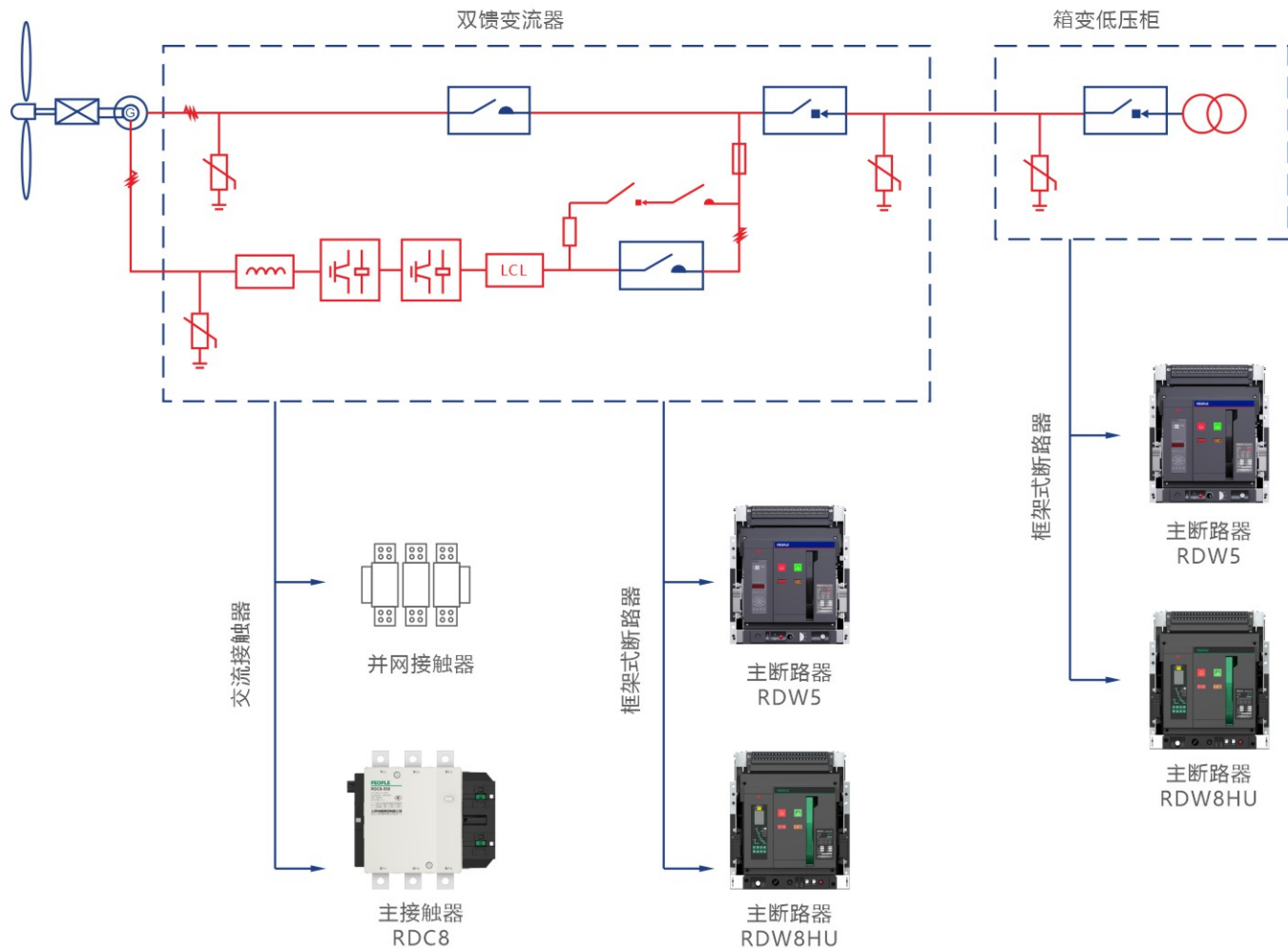

解决方案

风能解决方案旨在利用风力发电实现能源的最大化利用。通过储能系统和智能控制设备的应用，能够有效提高供电质量和稳定性，为用户提供可靠的绿色电力供应。同时，这套解决方案也考虑到了各种可能的安全问题，并采取了相应的防护措施，保障安全。

风能解决方案

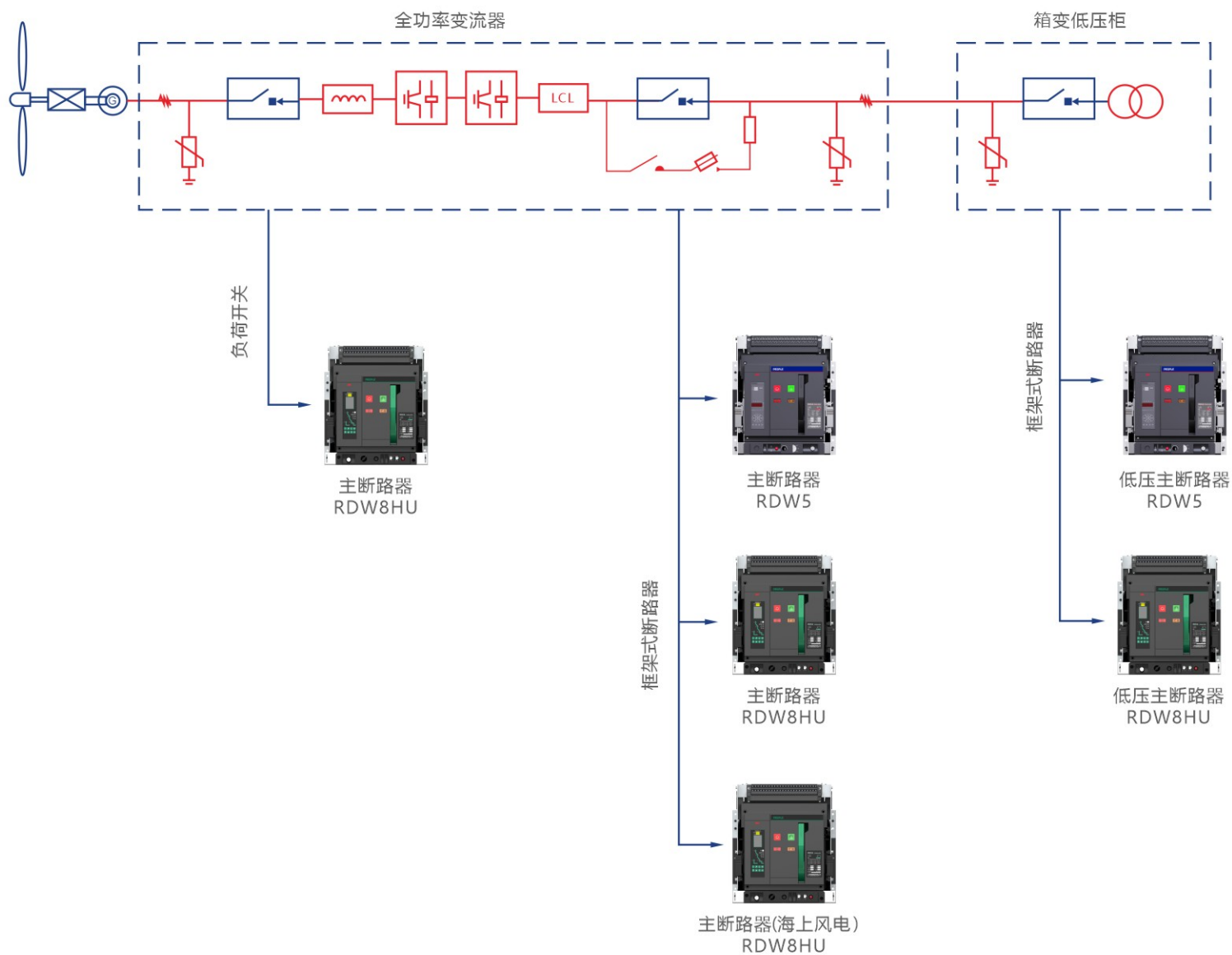

水 能



概 述

在连绵起伏的山川之间，流淌不息的江河湖海，蕴含着大自然赋予我们的丰富水能资源。人民控股深刻认识到这份馈赠的价值，并致力于将澎湃的水流转化为源源不断的绿色电力。

人民电器水能方案，不仅是一种能量的高效转换过程，更是对水资源可持续利用的重要实践。我们集成了先进的水电工程技术、智能监测系统以及环保理念，确保水力发电系统的稳定运行与高效转化，将水能安全、可靠地转变为清洁电能。

人民电器提供全方位的水能解决方案，包括大中型水电站建设、分布式小型水电开发、潮汐能利用及波浪能发电等多元应用场景，以满足不同地域和用户的需求。我们充分利用丰富的水资源，同时兼顾生态环保与能源供给，为构建低碳社会、推动清洁能源发展贡献智慧与力量。

水能解决方案

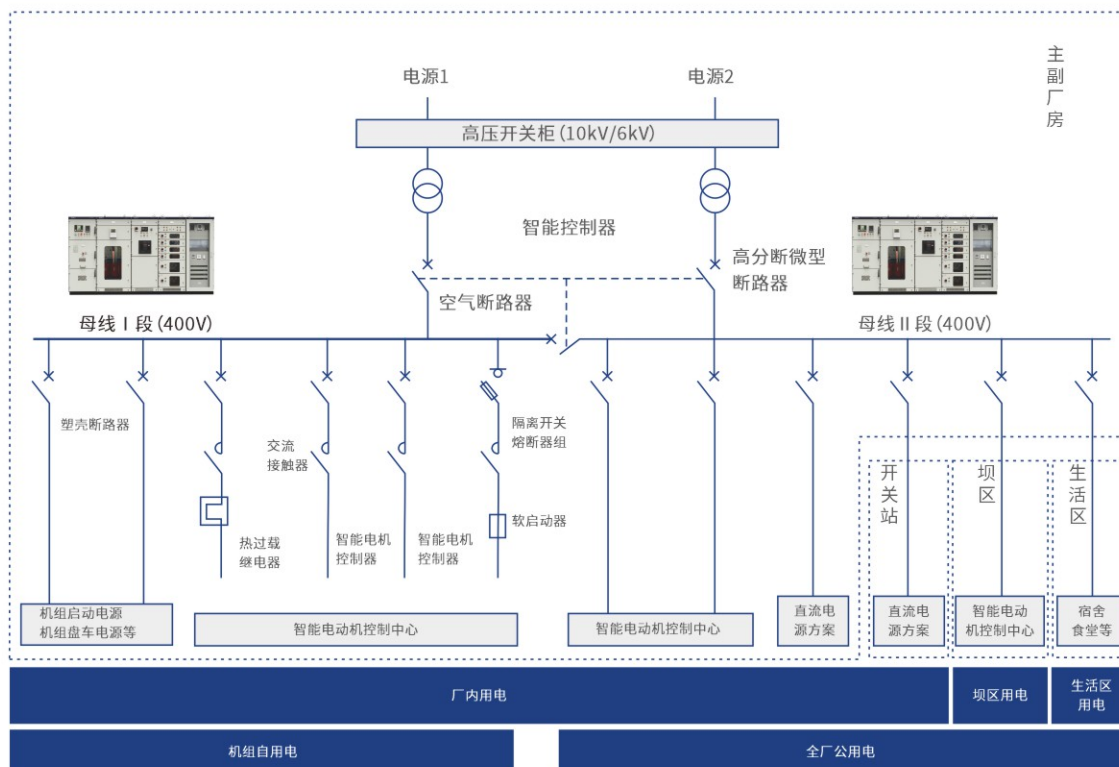

解决方案

中型水电站装机容量一般为25MW小于水电站容量 ≤ 250 MW，厂用电电源采用双层辐射式供电，两级电压分别为10kV/6kV、400V供电，机组自用电和全厂公用电采用混合式供电方式。人民电器水力发电智能配电解决方案主要设备包含发电机侧6.3kV开关柜，站用10kV开关柜、0.4kV开关柜及其配套相关配电设备。

氢能



概述

氢，这个轻盈的元素，潜藏着巨大的能量。人民电器集团的氢能方案，代表着未来能源发展的前沿趋势。

人民电器深入研究氢的特性，努力推动氢能的全链条整合，从制氢、储氢、运氢到用氢，全程注重效率提升和环保优化，旨在构建一个可持续、安全、高效的氢能生态系统，为全球能源革命注入绿色动力。

电厂用氢



概述

在电力生产过程中，当发电机运转把机械能转变成电能时，不可避免地会产生能量损耗。这些损耗的能量最后都变成热能，使发电机的转子、定子等各部件温度升高。为了将这部分热量导出，往往对发电机进行强制冷却。

常用的冷却方式有空气冷却、水冷却和氢气冷却。

由于氢气热传导率是空气的7倍，氢气冷却效率较空冷和水冷都高，所以电厂发电机组一般采用水氢氢或全氢冷方式。

制氢设备在诸多电厂投运多年，碱性水电解制氢技术也被实践运行认证过，已经十分成熟。

此外，在气象气球等传统行业，也有长期的应用。

大规模现场制氢

风能太阳能联合式水电解制氢典型系统框图

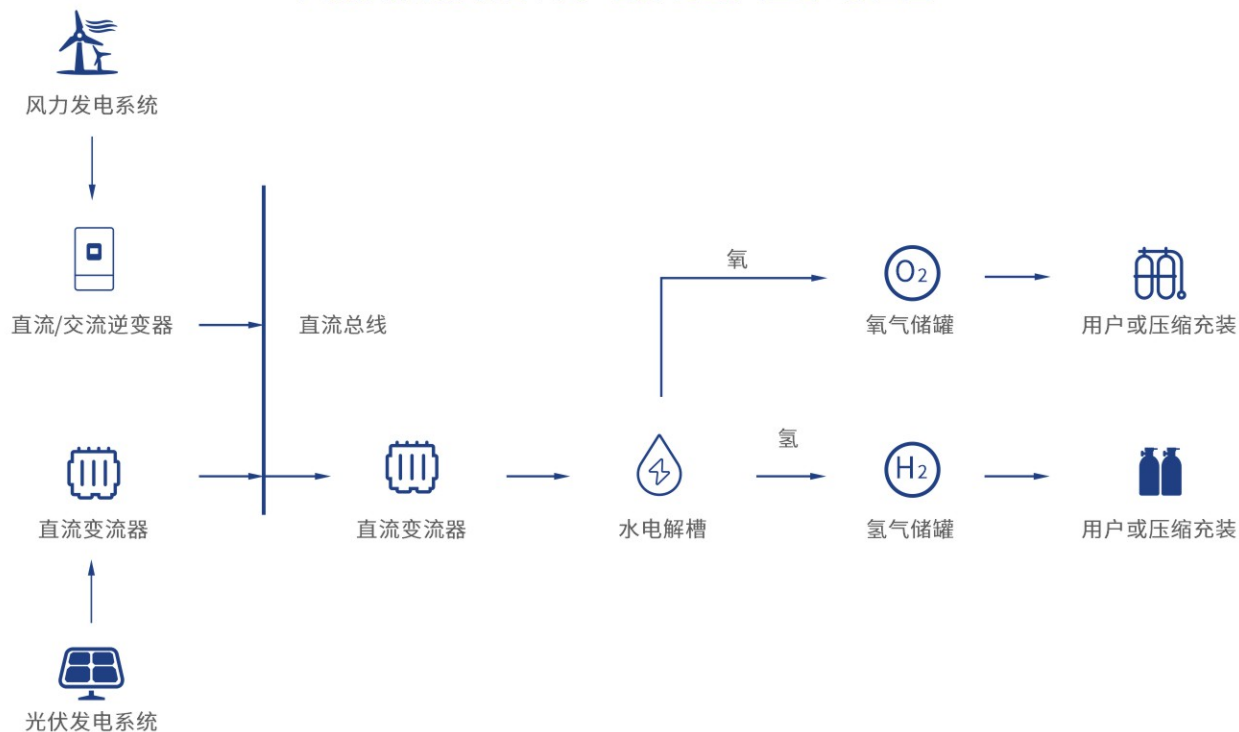

系统介绍

随着世界迈向脱碳的挑战之旅，清洁氢的作用至关重要。然而今天，世界上95%以上的氢仍然来自化石燃料。

随着可再生能源的发展，未来将有越来越多的清洁电力将被生产，为了解决清洁能源的消纳问题，制氢将是未来非常重要的途径。

光伏发电制氢

太阳能水电解制氢典型系统框图

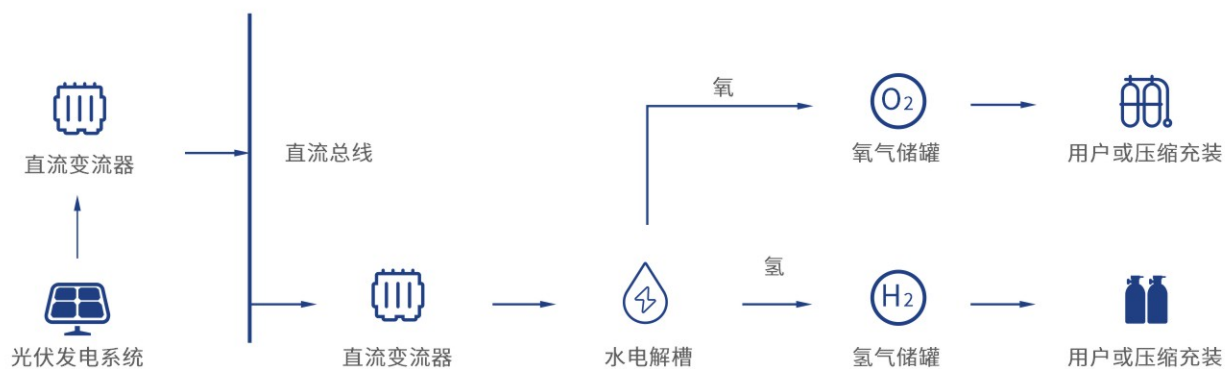

系统介绍

氢能是一种清洁高效的能源，相比其它能源，其能量密度是最高的，是解决大规模光伏发电消纳问题的有效途径。

太阳能制氢的基本原理

先使用太阳能光伏发电，然后将水电解得到氢气和氧气。

而太阳能光伏发电制氢储能技术的核心思想是当太阳能充足但无法上网、需要弃光时，利用光电将水电解制成氢气（和氧气），将氢气储存起来；当需要电能时，将储存的氢气通过不同方式（内燃机、燃料电池或其他方式）转换为电能输送上网。光伏制氢具有清洁无污染、成本低、转换效率高、储能效用巨大、可平抑光伏发电不稳定性等优势。

风力发电制氢

风能水电解制氢典型系统框图

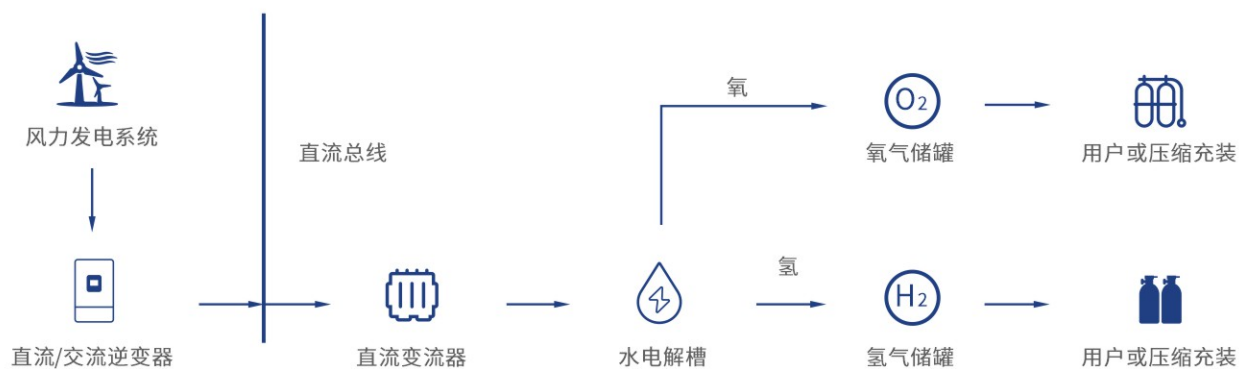

系统介绍

风电制氢，就是将风力发出的绿电用来电解水制氢，将电能转化为氢气，进行存储或应用。

风力发电和光伏发电等可再生能源一样，都具有随机性、间接性、波动性等特点。与光伏发电一样，并网消纳问题日益突出，在高风电装机规模的背景下，降低地区弃风率，制氢将是一个不错的途径。

分布式制氢热电联供



国外输氢管道

系统介绍

热电联供系统可以直接消纳氢气并提供完全零碳的电能和热能。

将来部署于氢气管道可达的加氢站、大楼和社区，未来大规模可再生能源制取的“绿氢”的极佳消纳装备，是实现“碳达峰、碳中和”的利器。

供应链集采



概 述

人民力量，源于深厚的科技创新；人民速度，基于卓越的产品品质和服务。依托30余载深厚技术底蕴，铸就能源电气、电力电气到工业自动化、消防系统、防爆设备、家用电器及前沿智能电气的全方位产品矩阵。人民集团是您一站式采购解决方案的坚实后盾，高效整合行业资源，为各类工程项目提供安全可靠、技术领先、品质卓越的电气产品集成供应服务。选择人民集团，即刻体验专业、全面、无忧的电气集采之旅，共筑智慧能源与美好生活的未来蓝图。

PEOPLE
ELECTRIC

新创未来 智造领航

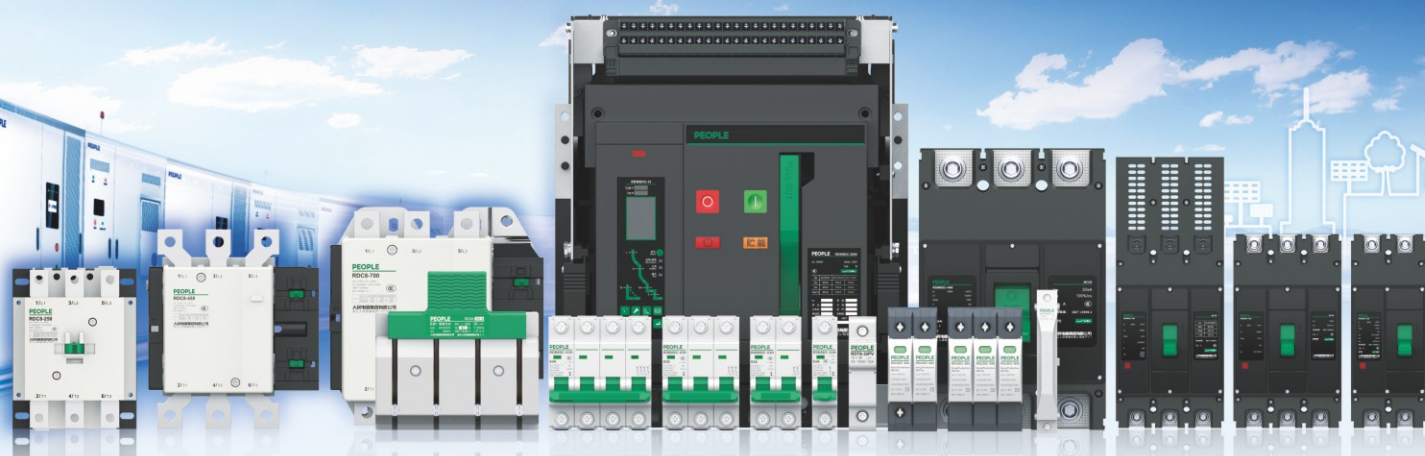

新领 series

绿色低碳 新创未来
科技革命 智造领航

中国·人民电器集团积极响应国家政策，促进绿色低碳转型，推动新能源产业高质量发展，保障能源安全供应，开发了“新领”新能源专用系列，“新领”新能源专用系列，全系列分直流高电压、交流高电压，涵盖了新能源配电系统的交直流部分、低压电器部分，新技术可适应 $-45^{\circ}\text{C}\sim 80^{\circ}\text{C}$ ，三防（盐雾、霉菌、潮湿），高原6000m；产品线齐全，可完全解决新能源大部分应用场景。



新能源低压



短路保护



过载保护



隔离保护



漏电保护



三防保护

“人民”新储能 助力新能源



储能

Energy Storage

PEOPLE ELECTRIC
SERVES FOR PEOPLE

RDESS系列储能系统是人民电器专门为住宅和工商业储能系统需求量身打造的产品。家庭储能解决方案是围绕RDESS系列户用储能产品，基于家庭电能使用需求场景所构建的绿色智能解决方案。该解决方案实现光储一体、削峰填谷、智能监测、并离网切换、应急供电等功能。

参与电网调频调峰 为工商业节能降耗



215KW/1MWh 智慧储能系统

智慧储能设备

Smart Energy Storage
Equipment

PEOPLE ELECTRIC
SERVES FOR PEOPLE

智慧储能设备可广泛应用在户用、工商业及地面电站场景中，有效平抑新能源供电波动，提升消纳能力，减少资源浪费；通过灵活储能配置，在尖峰时段提供容量支撑，减轻电网调峰压力，节省用户用电成本。其核心储能硬件采用磷酸铁锂离子电池，具备寿命长、安全、无污染和快速充电等特性。电池模组与电池簇设计具有多重保护功能及高效散热系统，支持大容量储能需求且模块化设计易于扩展。储能设备柜集成了汇流、控制、电池管理系统、温控及消防系统，实现一体化集成，高度防护，便于运输安装及运维管理。

全方位绿色智能充电桩



智能充电桩

Intelligent Charging Pile

PEOPLE ELECTRIC
SERVES FOR PEOPLE

依托人民电器智能充电桩，可打造集交流充电系统、直流充电系统、有源滤波系统、智能云平台管理系统、综合支付系统于一体的绿色智能充电解决方案。此方案具备行业领先的核心技术、智能能量优化的管理策略、丰富可再生能源的应用经验、高覆盖率的云平台网络和便捷的支付方式等特点，能满足新能源充电桩多数场景的应用需求。

PEOPLE
ELECTRIC

“人民”光伏箱、逆变器 “双碳”新选择

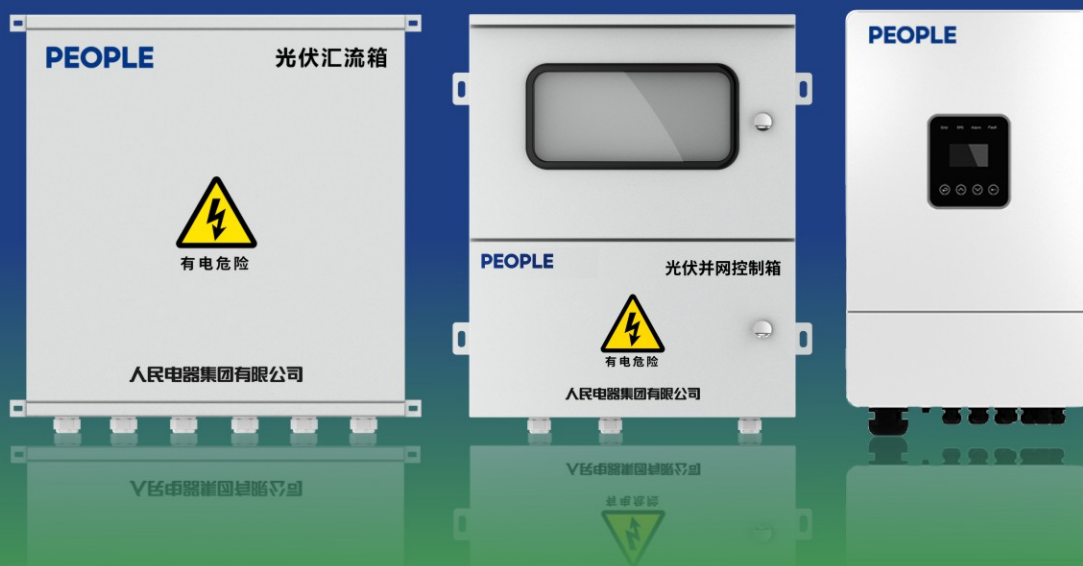

光伏配电箱

Photovoltaic Distribution Box

PEOPLE ELECTRIC
SERVES FOR PEOPLE

人民电器依托30余年电力设备研发的技术积累，结合光伏产业的实际需求，研制出一批针对性强、适用于性广、可靠性高的光伏箱产品。光伏箱产品主要包括RDPV8-B系列光伏并网箱、RDPV8-H系列光伏汇流箱等。

智能 安全 节能



智能电器

Intelligent Electrical Appliances

PEOPLE ELECTRIC
SERVES FOR PEOPLE

人民电器智能产品已进入国网配电、家居配电、安全用电、节能用电等几乎所有配电领域，产品的应用范围也已从专业领域扩大至大众领域，深入日常生活中。基于30多年的技术沉淀，人民电器智能产品，特别是导轨式智能配电细分领域内的产品，智能程度高，安全可靠，还更节能。

PEOPLE
ELECTRIC

享受高效节电服务！



节电功能保护 装置

Energy Saving Function
Protection Device

PEOPLE ELECTRIC
SERVES FOR PEOPLE

根据不同项目实际，提供先进可靠技术方案；灵活配置产品组合，并持续研发生产更多更领先的节电保护装置。

变压器配电系统整体节电保护装置，应用微磁场电工原理、电磁平衡原理、容抗与感抗交互作用原理，通过在中央位置治理电能污染，整体提升配电网电能质量，达到节电和保护双重目的。

创新科技 引领电力



赢领 series

匠心设计 品质如一
智能控制 性能出众

赢领系列是具有人民电器核心文化特色和拥有自主知识产权的新一代低压电器精品，具有高性能、高可靠、更美观、易操作等优点。



短路保护



过载保护



隔离保护



漏电保护

PEOPLE
ELECTRIC

让智能与设备完美融合！

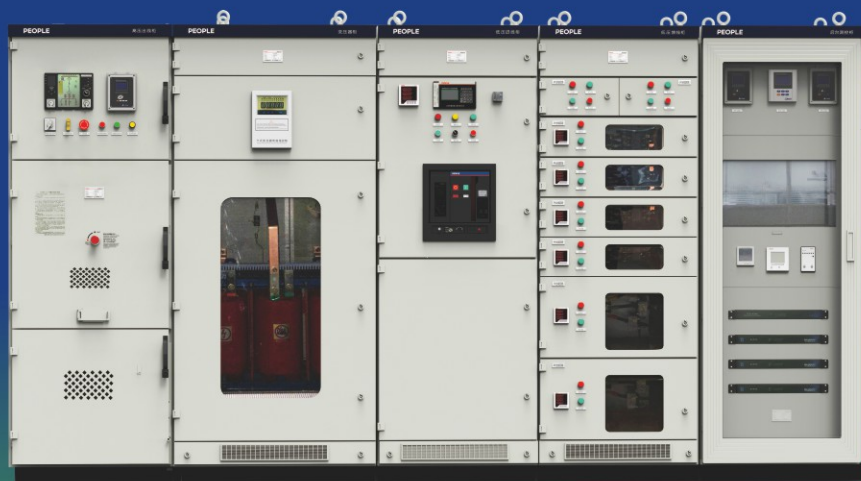

智能成套设备

Intelligent complete sets
of equipment

PEOPLE ELECTRIC
SERVES FOR PEOPLE

主要从事科技型、智能型、环保型高低压成套电气设备的生产、开发和销售，产品具有数据采集、分析检测、人机交互、远程维护、视频监控、周期管理等特点。

用智慧守护你的用电安全!

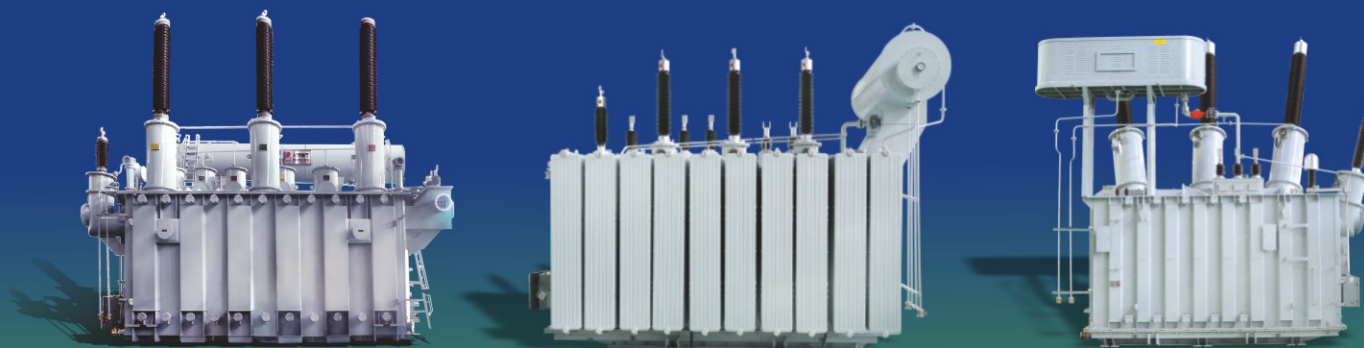

智能变压器

Intelligent Transformer

PEOPLE ELECTRIC
SERVES FOR PEOPLE

专业生产500kV及以下电力变压器、干式变压器、非晶合金变压器和箱式变电站、
330kV及以下整流特种变压器、油浸式变压器等产品。

PEOPLE
ELECTRIC

以智能化引领未来!



智能仪器仪表

Intelligent Instrumentation

PEOPLE ELECTRIC
SERVES FOR PEOPLE

主要生产符合国家电网、南方电网标准全系列费控智能电能表、工控仪表、模拟电表、便携式仪表等，智慧能源综合管理系统利用物联网、大数据、云计算等科技手段改变传统能源消费方式和消费理念，赋能用户进行高效、合理的能源消费模式。

帮工业节能 为企业降耗



建筑电器

Building appliances

PEOPLE ELECTRIC
SERVES FOR PEOPLE

在工业领域，照明对企业的发展间接起到十分重要的作用。合理的照明设计与提高工厂生产率息息相关，提高照明质量可以降低潜在的生产过程中出错率。目前，我国照明耗电量约占电力总消耗的1/6，而工业照明在其中又占相当大的比重。人民建筑电器为在提高工业照明能效，不仅将较大幅度降低能源消耗，为有效缓解电力供应紧张局面出一份力，同时也会大幅度降低企业用电的支出成本。

连接全球 传导未来

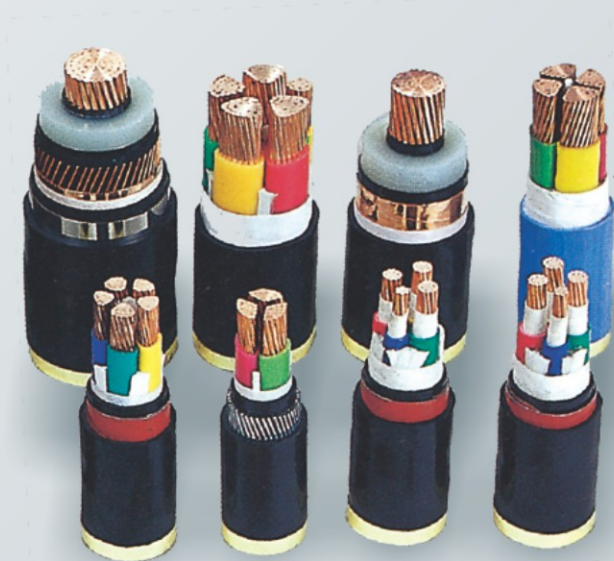

电线电缆

Wire And Cable

PEOPLE ELECTRIC
SERVES FOR PEOPLE

人民电器电线电缆系列产品，运用了环保且高效的交联聚乙烯绝缘技术，确保了电力传输过程中的稳定性和安全性。产品线全面覆盖各种型号规格，无论是对绿色建筑的能源高效传输需求，还是智能电网系统的集成应用，都能提供精准适配的解决方案。

人民电器电线电缆产品严格遵循可持续发展原则，采用绿色环保材料，并致力于为智慧城市建设及清洁能源部署提供优质基础设施支持。不仅如此，客户还将体验到全方位的专业技术支持和完善的售后服务体系——为客户精心设计并推荐最符合绿色智能标准的电线电缆配置方案，以满足不同场合下对于高效、安全、环保和智能化应用的高标准要求。

强强联合

人民品牌在您的支持与关心下超越发展！

电力电网



工业及OEM



基础设施



建筑行业



感谢全国人民，感谢人民电器的用户，人民电器愿与广大客户共创新辉煌！

在波澜壮阔的发展历程中，中国·人民电器集团深知独木难支，众木才能成林。集团始终坚定贯彻郑元豹董事长的指示：“要央企合作、政府合作、外企合作、民企合作，产生混合经济新的动力。”

与强者同行，方能行稳致远。集团与60多家国企紧密携手，共谋发展。这些合作伙伴涵盖了能源、科技、制造等多个关键领域，他们的专业实力和行业影响力与人民电器的创新精神和务实作风相得益彰，共同塑造了混合经济的新格局。

让我们以开放的姿态、共赢的信念，继续深化合作关系，共创一个更加繁荣、绿色、和谐的未来。我们坚信，每一次的合作，都是新动力的源泉，都是通往美好未来的阶梯。

亲切关怀



郑元豹率领管理团队，栉风沐雨，砥砺前行，经过多年实践和探索，不断创造中国民营企业追求卓越、创新发展的非凡业绩。习近平、李强、王毅、刘国中、李鸿忠、袁家军、胡春华、王勇、周强、彭清华、何厚铤、夏宝龙等党和国家领导人，以及时任党和国家领导人温家宝、李克强、贾庆林、张德江、俞正声、王岐山、李源潮、曾培炎、马凯、刘延东、孟建柱、赵洪祝等曾亲切接见郑元豹，省、市、自治区的党政领导先后莅临人民集团视察、指导，并给予了高度肯定和热情勉励。

GENIAL CARE



中共中央总书记、国家主席、中共中央军事委员会主席、中华人民共和国中央军事委员会主席习近平亲切接见郑元豹。



中共中央政治局常委、国务院总理李强亲切接见郑元豹。



中共中央政治局委员、中央外事工作委员会办公室主任、外交部部长王毅亲切接见郑元豹。



中共中央政治局委员、国务院副总理刘国中亲切接见郑元豹。



中共中央政治局委员、全国人大常委会副委员长李鸿忠亲切接见郑元豹。



中共中央政治局委员、重庆市委书记袁家军与郑元豹亲切交谈。



原中共中央总书记胡锦涛在意大利接见郑元豹等中国企业家。



原中共中央政治局常委、国务院总理温家宝亲切接见郑元豹。



原中共中央政治局常委、国务院总理李克强亲切接见郑元豹。



原中共中央政治局常委、全国政协主席贾庆林亲切接见郑元豹。



原中共中央政治局常委、全国人大常委会委员长张德江亲切接见郑元豹。



原中共中央政治局常委、全国政协主席俞正声和郑元豹亲切交谈。



原中共中央政治局常委、国家副主席王岐山与郑元豹在一起。



第二十届中央委员、全国政协副主席胡春华和郑元豹亲切交谈。



第二十届中央委员、全国政协副主席王勇和郑元豹在一起。



第二十届中央委员、全国政协副主席周强与郑元豹董事长。



全国人大常委会副委员长彭清华亲切接见郑元豹。



全国政协副主席何厚铨亲切接见郑元豹。

国际瞩目



在全球化的浪潮中，人民集团以其卓越的业绩和影响力，赢得了国际社会的广泛赞誉。郑元豹董事长作为集团的领航者，已多次受到国际政要的亲切接见，共同探讨全球经济发展与合作。

这些国际政要的接见，不仅体现了人民集团在全球舞台上的重要地位，也展示了集团对推动全球经济合作和发展的坚定决心和行动力。在郑元豹董事长的引领下，人民集团将继续以开放、合作、共赢的姿态，参与国际经济交流，推动全球经济发展，共创人类美好未来。

INTERNATIONAL ATTENTION



美国前总统威廉·杰斐逊·克林顿亲切接见郑元豹。

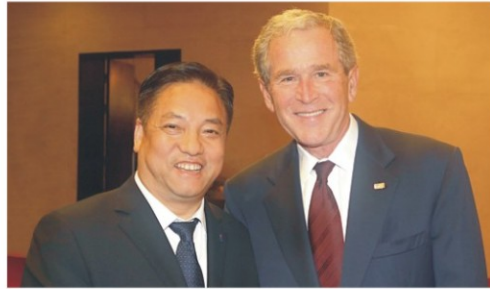

美国前总统乔治·沃克·布什亲切接见郑元豹。

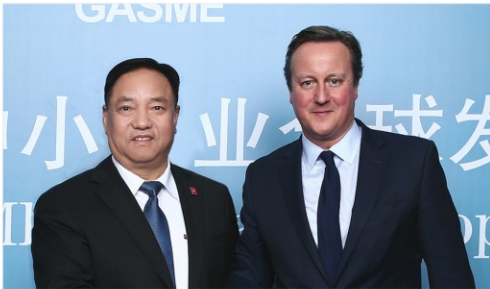

英国前首相、现任英国外交大臣戴维·卡梅伦亲切会见郑元豹。



法国前总理让-皮埃尔·拉法兰亲切会见郑元豹。



波兰前总统科莫罗夫斯基亲切会见郑元豹。



印度尼西亚总统佐科·维多多亲切接见郑元豹。

PEOPLE

ELECTRIC



阿根廷前总统克里斯蒂娜·费尔南德斯·基什内尔亲切接见郑元豹。
Cristina Fernandez de Kirchner, Former President of Argentina, cordially meets with Zheng Yuanbao.



菲律宾前总统菲德尔·拉莫斯亲切接见郑元豹。
Fidel Valdez Ramos, Former President of the Philippines, cordially meets with Zheng Yuanbao.



韩国前总理李寿成亲切会见郑元豹。
Lee Soo-sung, Former Prime Minister of South Korea, cordially meets with Zheng Yuanbao.



越南前总理阮晋勇亲切接见郑元豹。
Nguyen Tan Dung, Former Prime Minister of Vietnam, cordially meets with Zheng Yuanbao.



地址: 浙江省乐清市柳市镇柳乐路555号 客服热线: 400 898 1166 官方网站: www.chinapeople.com

“”、“人民电器”、“PEOPLE” 商标属人民电器集团所有

对于本手册的内容, 若因技术升级或采用更新的生产工艺, 人民电器有权随时更改、变动, 不再另作说明。

